

## Argrow® Granular

Ger plantan en  
bra start i livet

- Ökad plantöverlevnad
- Snabb och kraftig rottillväxt
- Ökad skotttillväxt
- Friskare och starkare plantor
- Jämnare beståndsutveckling

---

Förvaras förslutet, torrt och mörkt  
vid +5-25°C. Undvik solexponering.  
Förvaras oåtkomlig för barn och  
husdjur. Undvik kontakt med ögon.  
Enbart för gödsling av växter.  
FÅR INTE FÖRTÄRAS!

---

Arevo AB • [infoarevo@arevo.se](mailto:infoarevo@arevo.se)  
+46 90 695 89 00 • [arevo.se](http://arevo.se)

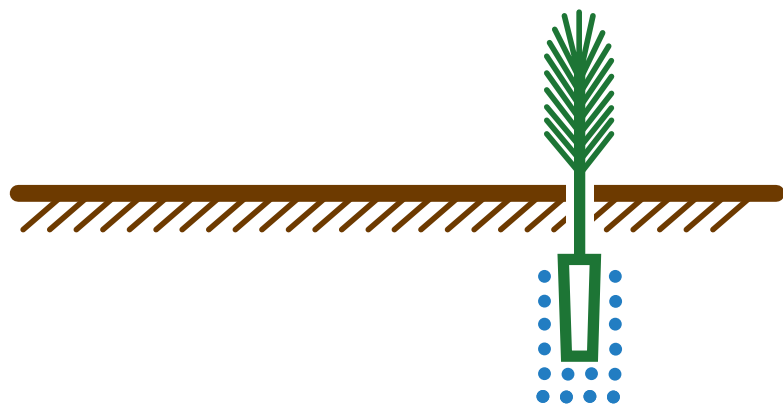

## Rengöring av doserare

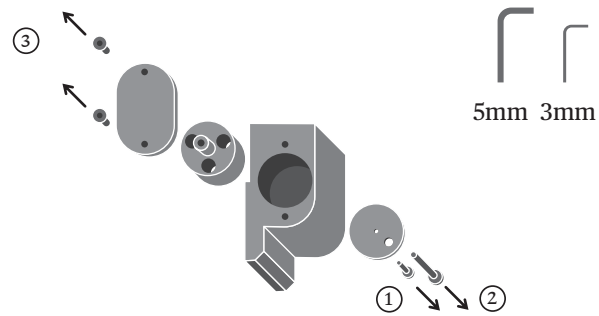

Montera isär doseraren genom att lossa de fyra bultarna i nämnd ordning och ta ut doseringshjulet

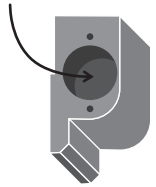

Rengör doseraren invändigt. Montera ihop i omvänd ordning enligt figur 1

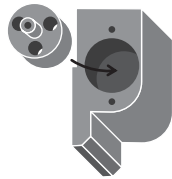

Se till att doseringshjulets urgröpning är i fas med flaskans anslutningshål

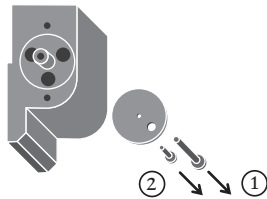

Fixera doseringshjulet genom att dra fast den bakre bulten. Fäst bulten till medbringaren

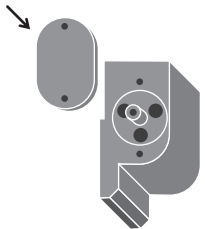

Montera täckplattan

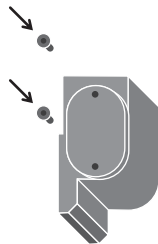

Dra fast de bägge bultarna på täckplattan



Doseraren är färdig att användas

## Montering

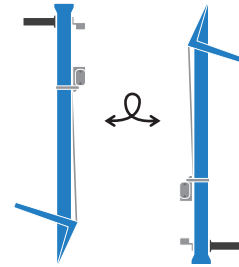

Vänd verktyget upp och ner

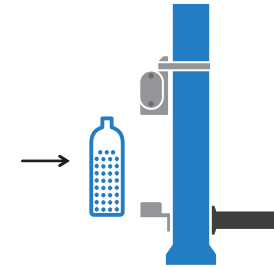

För flaskan inåt tills den fäster i doseraren

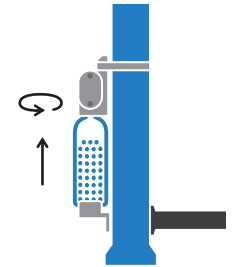

För flaskan upp och skruva fast den i doseraren

## Plantering

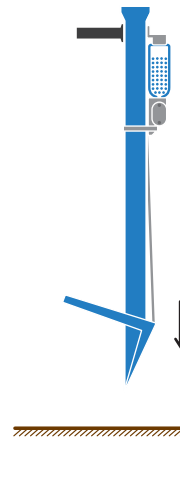

Stöt ned röret i jorden

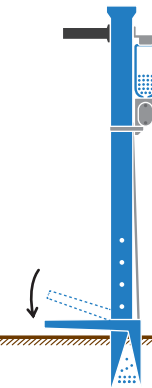

Tryck ner pedalen och frigör Argrow

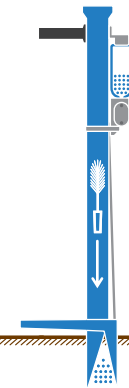

Släpp ner plantan i röret

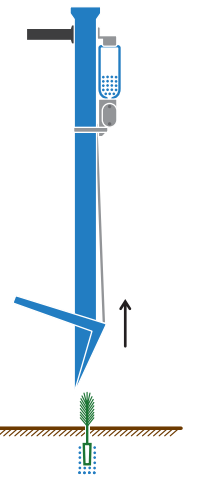

Lyft röret rakt upp